



Bianchi Industrial[®]
PREMIUM ORIGINAL COMPONENTS

**DRIVEN BY
EXCELLENCE
SINCE 1921**

**PRODOTTI
E SPECIALIZZAZIONI**





**DRIVEN BY
EXCELLENCE.**

CHI SIAMO

pag. 04

SERVIZI E PRODOTTI

pag. 16

SOSTENIBILITÀ

pag. 38

SEDIE E CONTATTI

pag. 42



**CHI
SIAMO**

**DRIVEN BY
EXCELLENCE.**



CHI SIAMO

LA RISPOSTA CORRETTA PER LE VOSTRE APPLICAZIONI INDUSTRIALI.

Leader europeo nella distribuzione industriale specializzata, ha una consolidata esperienza sui prodotti strategici per l'industria nei suoi diversi settori ed una profonda conoscenza delle loro specifiche singolarità applicative. Grazie alla partnership con fornitori di eccellenza propone una gamma completa di prodotti per offrire ai Clienti le migliori soluzioni a vantaggio della produttività e della riduzione dei costi di gestione dell'impianto.

CHI SIAMO

La forza del Gruppo è sempre stata quella di trasferire tecnologia dal produttore al Cliente, fornendo alto valore aggiunto in termini di consulenza, servizio just-in-time e supporto tecnologico. Per questa ragione il Gruppo Bianchi è da sempre riconosciuto non solo come un distributore, ma come un partner capace di fornire un tangibile servizio tecnico, commerciale e logistico sempre orientato a soluzioni innovative condivise con il Cliente e con i fornitori strategici.



**MOVED BY PASSION.
DRIVEN BY EXCELLENCE.**



CHI SIAMO

YOUR BEST SOLUTION TO MOVE FORWARD.

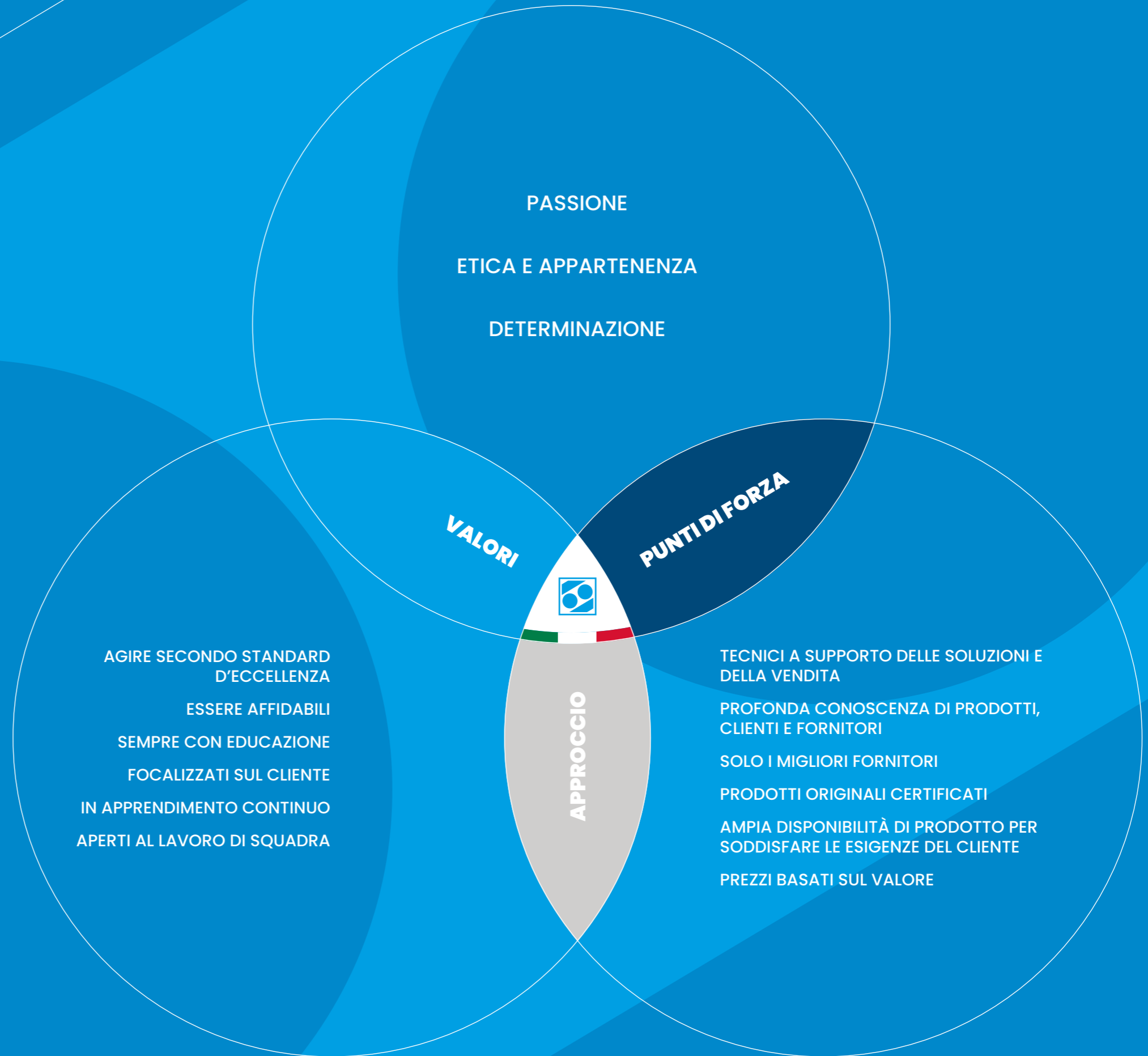



CHI SIAMO

OLTRE LA QUALITÀ LA CERTEZZA DEL MARCHIO.

Bianchi Industrial è da sempre impegnata nella lotta alla contraffazione a fianco dei produttori leader di mercato. A conferma del suo continuo impegno verso il Cliente, su tutte le spedizioni applica il sigillo B.O.C. (Bianchi Original Components) che tutela l'origine certa dei componenti forniti attraverso l'intera rete distributiva.

Bianchi Industrial accerta l'autenticità dei componenti di **super precisione** e dei componenti di **precisione standard** che vengono acquistati direttamente ed unicamente, dai propri fornitori leader mondiali per qualità, ricerca, innovazione tecnologica e sostenibilità.

Il servizio Bianchi Industrial, si può riassumere in una sola affermazione: **"corretta selezione, corretta applicazione, certezza del marchio"**, a favore della sicurezza e della totale trasparenza per l'utilizzatore finale.

Bianchi Industrial, nella sua missione di distributore ufficiale e autorizzato, garantisce l'autenticità dei prodotti distribuiti, apponendo singolarmente sulle spedizioni, il sigillo BOC (Bianchi Original Components).

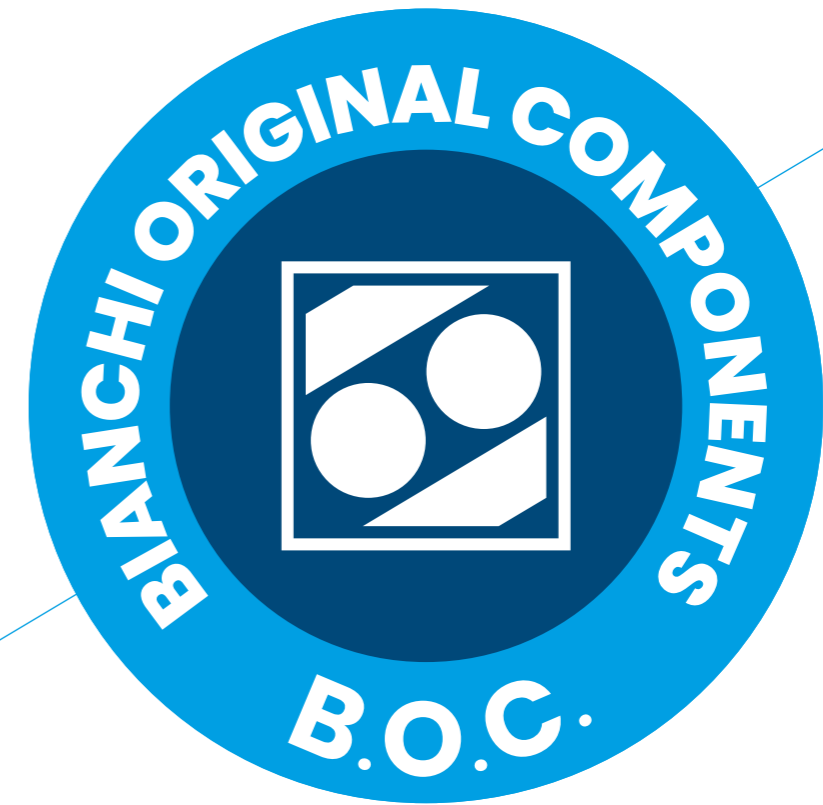

1. Acquisti solo da fonte certa

Il produttore pone sulla merce un codice identificativo. Bianchi Industrial acquista solo alla fonte e solo in rari casi di criticità da distributori ufficiali che possano dimostrare di avere acquistato direttamente dal produttore.



2. Controlli accurati

Bianchi Industrial controlla sistematicamente i codici di ogni merce ricevuta e ne verifica il contenuto. Negli hub logistici possono entrare solo componenti originali.



3. Sigillo

Solo al termine del processo, Bianchi Industrial appone il sigillo sulle merci che hanno superato tutti i controlli, offrendo al Cliente la certezza di ciò che acquista.





CHI SIAMO

LE NOSTRE SEDI IN EUROPA .

GRUPPO BIANCHI E BIANCHI COMPANYY

Con Gruppo Bianchi si identificano le Aziende italiane ed estere che, con missione omogenea, determinano la presenza ed il servizio in Europa Occidentale. Con Bianchi Company si identificano le Aziende controllate con identità, missione e specializzazione distintiva.

Sono entrambe realtà private con una forte leadership sul territorio nazionale ed un respiro internazionale presenti in Italia, Spagna, Portogallo, Francia e Regno Unito.

Con oltre un secolo di storia le nostre Aziende sono attive nel settore dei cuscinetti a sfere e a rulli, nelle trasmissioni del moto, nei sistemi lineari, nella pneumatica, nella lubrificazione e nei sistemi di tenuta high-tech ed heavy-duty.

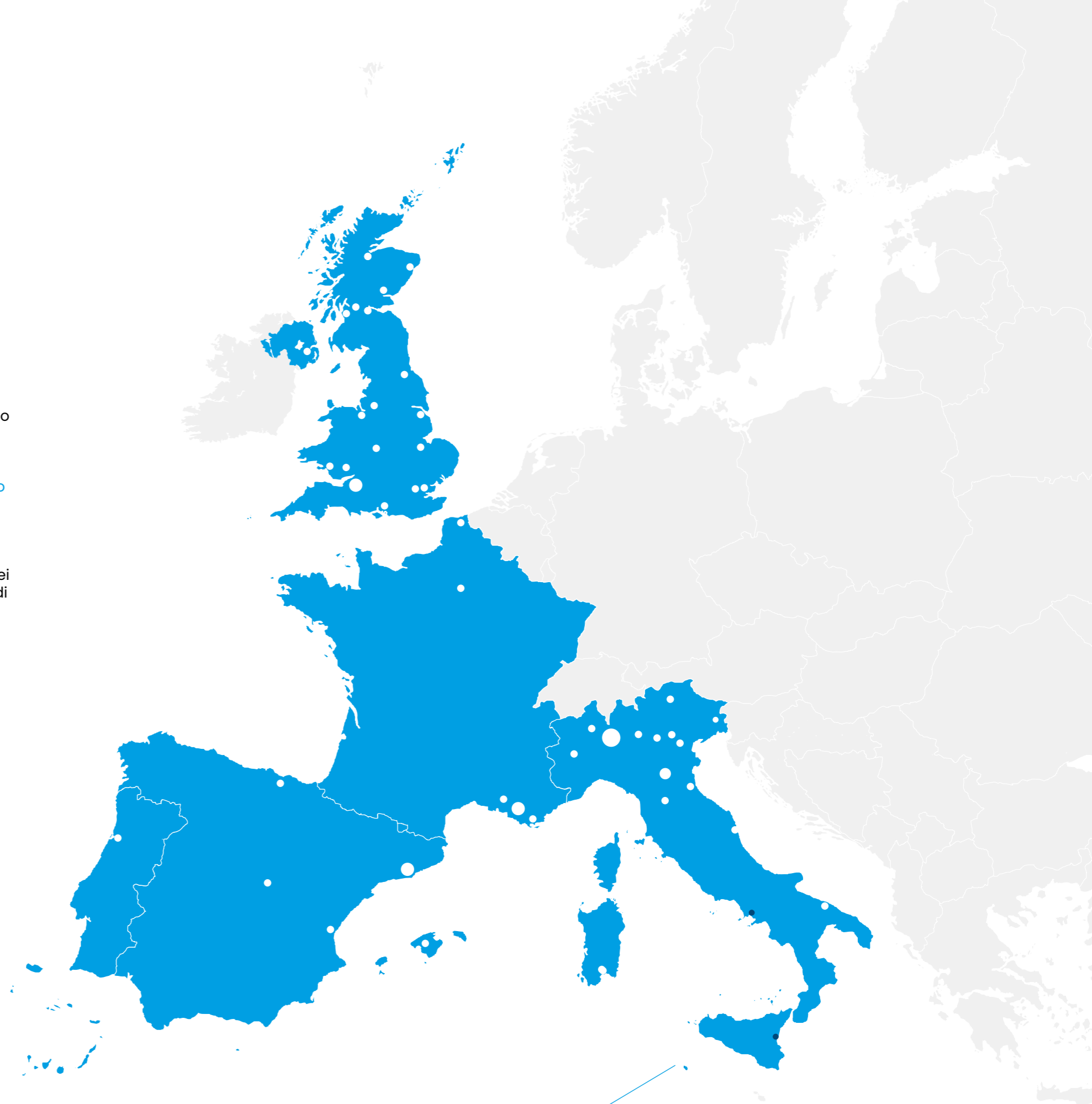

-   **Bianchi Industrial**
PREMIUM ORIGINAL COMPONENTS
-   **Bianchi Industrial**
IBERIA | PREMIUM ORIGINAL COMPONENTS
-   **RfPortugal**
PREMIUM ORIGINAL COMPONENTS
-   **RJInternational**
PREMIUM ORIGINAL COMPONENTS
-   **Antifriction**
PREMIUM ORIGINAL COMPONENTS

-   **MCI**
COMPONENTI
-   **VIBI**
-   **HEAVY DUTY SEALS**
-   **LHRCO**
HYDRAULICS
-   **Cesena Cuscinetti**
-   **SCOTTS BEARINGS**



CHI SIAMO



LE NOSTRE FILIALI IN ITALIA.

Milano (Sede)
Ascoli Piceno
Bari
Bologna
Bolzano
Brescia
Cagliari
Firenze

Gallarate
Padova
Torino
Udine
Verona
Vicenza
Catania S.T.C.*
Napoli S.T.C.*



* Servizio Tecnico Commerciale



**SERVIZI E
PRODOTTI**

**YOUR
BEST
SOLUTION.**



OLTRE AL PRODOTTO ORIGINALE, LA MIGLIORE SOLUZIONE.

Mettiamo al centro il Cliente, con l'impegno di offrire sempre oltre alla qualità del prodotto, la soluzione ottimale. Un valore che ci impegniamo a costruire ed innovare ogni giorno da oltre un secolo.

**Componenti originali,
vasta disponibilità di
prodotti di altissima
qualità, profonda
conoscenza delle
applicazioni, prezzi basati
sul valore.**

Con **passione e affidabilità**, unite ad una **continua apertura** alla **ricerca tecnologica** e all'**innovazione finalizzata al miglioramento costante del servizio**, ci muoviamo in squadra secondo standard di eccellenza, per dare ai nostri clienti i migliori prodotti e la più competente consulenza nella corretta selezione e nella corretta applicazione di componenti originali.

OLTRE LA DISTRIBUZIONE, IL MOVIMENTO PERFETTO.

Bianchi Industrial, società del Gruppo Bianchi è **leader europeo nella distribuzione industriale specializzata di componenti tecnologici**.

Forte della consolidata esperienza al servizio dell'industria in diversi settori, l'azienda propone una gamma completa di prodotti, così da trovare sempre il punto di eccellenza tra performance e produttività, a vantaggio della riduzione dei costi di gestione dell'impianto e a supporto del progresso industriale e della sostenibilità.

Il Gruppo Bianchi, le cui origini risalgono al 1921, comprende **aziende operanti sul territorio nazionale ed europeo altamente specializzate nella distribuzione di componenti industriali**, per essere sempre prossimo ai Clienti e alle loro esigenze.



SERVIZI

OLTRE LA LOGISTICA, LA PROSSIMITÀ.

Il servizio logistico è uno degli aspetti fondamentali della distribuzione industriale efficiente, garantendo la disponibilità del prodotto nel momento e nel luogo dove si origina la richiesta.

Il nostro Centro Distribuzione Prodotti Nazionale di Bresso (MI), insieme al Centro Distribuzione Regionale di Bologna, integrati dalla presenza capillare delle nostre filiali con stock su tutto il territorio italiano, garantiscono ai clienti un servizio puntuale ed accurato:

**rendiamo disponibili
in qualsiasi momento
i prodotti richiesti,
raggiungiamo
tempestivamente
qualsiasi destinazione e
contribuiamo così a ridurre
i costi di fermo impianto,
di stoccaggio e
amministrativi.**

OLTRE LA VENDITA, LA FORMAZIONE.

L'eccellenza nasce dall'apprendimento continuo: per questo il nostro team di specialisti, in collaborazione con i nostri fornitori leader, organizza corsi di formazione sulle linee prodotto presenti nella nostra gamma.

Favoriamo, inoltre, lo sviluppo delle competenze del Cliente relativamente all'applicazione ottimale dei nostri prodotti con progetti di formazione disegnati sulle esigenze della singola azienda.





EXCELLENCE CUSCINETTI A SFERE E A RULLI



PRODOTTI

APPROFONDIMENTI



I cuscinetti a sfere e rulli standard e super precisi destinati all'industria e relative tecnologie, sono una delle divisioni dove la nostra azienda ha investito maggiormente sia in termini di competenza che di specializzazione.

Bianchi Industrial, grazie a oltre 100 anni di storia, ha maturato una profonda conoscenza del mondo industriale e delle esigenze dei clienti. I costanti investimenti in stock su prodotti di altissima qualità accompagnati da una logistica efficiente ed in costante evoluzione, completano il servizio al cliente. Nel suo percorso di crescita Bianchi Industrial ha inserito tra i propri brand prodotti atti a soddisfare tutte le applicazioni industriali. La conoscenza acquisita permette a Bianchi Industrial, altresì, di selezionare il prodotto più idoneo in caso di applicazioni critiche.

PRODOTTI

Cuscinetti di super precisione

Cuscinetti a sfere

Cuscinetti a rulli cilindrici, conici, botte e rullini

Cuscinetti a rulli incrociati

Perni folli e rotelle

Snodi sferici e teste a snodo

Supporti industriali ritti, monoblocco, in due metà e autoallineanti

Prodotti esenti da manutenzione

SERVIZI

Formazione in loco

Selezione e dimensionamento

Analisi applicativa

Supporto tecnico

Riparazione e ricondizionamento

Condition Monitoring

STRUTTURA

5 Specialisti di prodotto

NSK

RHP

TIMKEN



SCHAEFFLER

IKO

uniball

UBC
BEARINGS
An IKO Company



EXCELLENCE TRASMISSIONI DEL MOTO

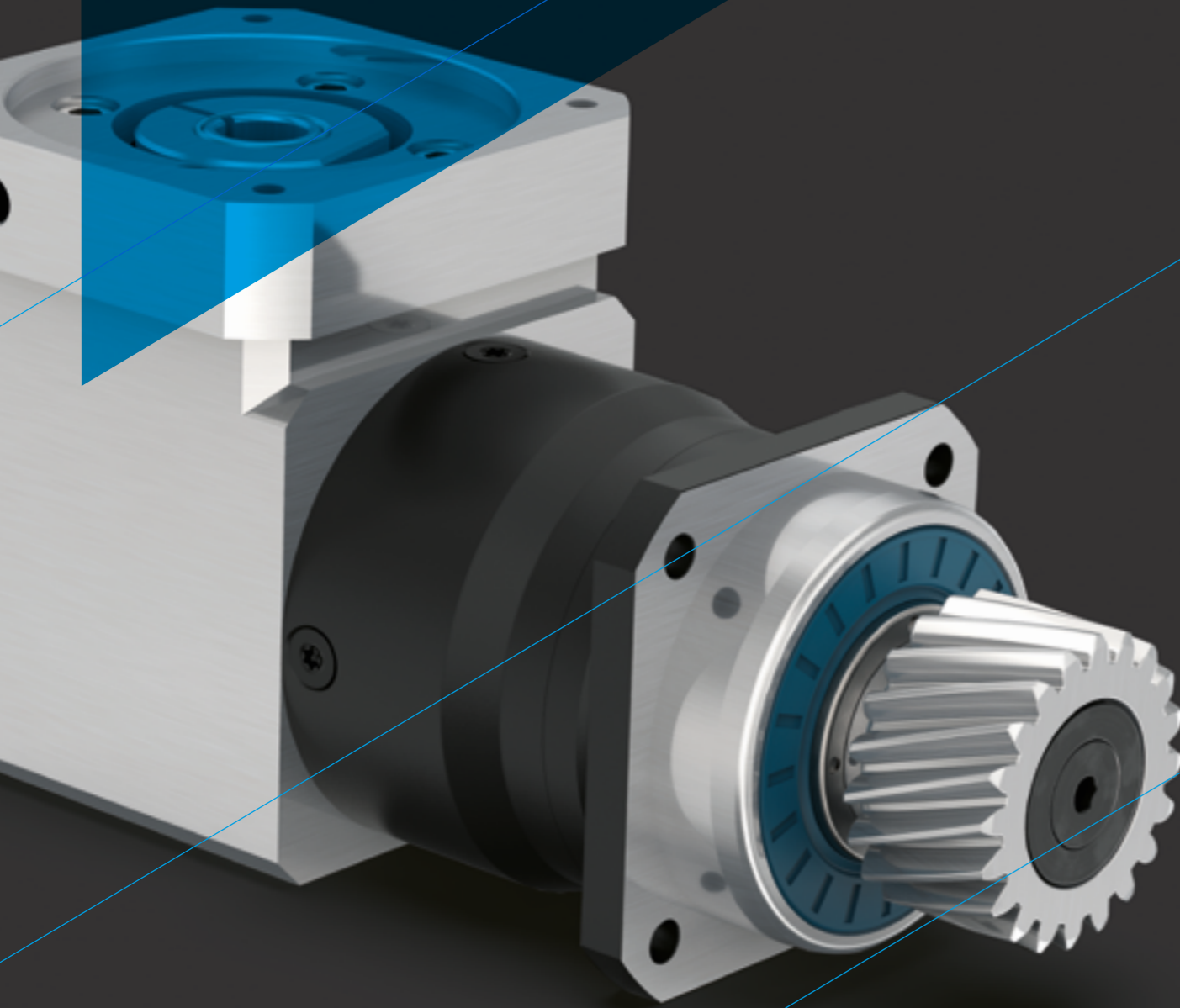

PRODOTTI

APPROFONDIMENTI



La gamma dei prodotti Power Transmission di Bianchi Industrial è in grado di soddisfare numerose esigenze applicative. In particolare rivestono grande importanza i riduttori di velocità, a cui si aggiungono giunti, trasmissioni cardaniche, freni e frizioni.

Bianchi Industrial è specializzata nella fornitura di cinghie e catene di trasmissione e trasporto standard, speciali e a disegno. Da sempre, l'Azienda distribuisce marchi primari attraverso i quali è in grado di supportare il Cliente nella scelta del prodotto più idoneo per le sue esigenze applicative.

Con un reparto interno dedicato alle trasformazioni, Bianchi Industrial è in grado di customizzare il prodotto nel rispetto degli standard qualitativi del fornitore in modo autonomo garantendo un servizio rapido e flessibile. Solo per questo settore l'azienda dispone di un'area di 2.500 mq.

PRODOTTI

- Catene
- Cinghie
- Coppie vite senza fine
- Freni e frizioni
- Giunti e ruote libere
- Giunti e trasmissioni cardaniche
- Pulegge
- Riduttori e motoriduttori
- Riduttori epicicloidali di precisione
- Rinvii angolari e martinetti
- Tendicatena Roll Ring

SERVIZI

- Formazione in loco
- Analisi applicativa
- Supporto tecnico
- Assemblaggio e ricondizionamento
- Ricondizionamento giunto cardanico

STRUTTURA

5 Specialisti di prodotto

RENOLD

CMR

MIKIPULLEY

SITI

NEUGART

WIPPERMANN

Continental

HYDRO-MEC

watt drive
WEG Group

Regal Rexnord



EXCELLENCE MOVIMENTO LINEARE



PRODOTTI

APPROFONDIMENTI



Dall'inizio degli anni Ottanta, Bianchi Industrial fu pioniere nella promozione delle prime guide lineari a sfere e a rulli, intuendo che la grande platea dei produttori di macchine si stava fortemente orientando ad utilizzare guide lineari con pattino a ricircolazione di corpi volventi; questi componenti semplificano notevolmente sia la fase progettuale sia quella di assemblaggio, incrementando nel contempo performance di velocità e precisione, con un impatto positivo sul contenimento dei costi. Alla costante ricerca dei migliori Partner è sempre stata affiancata la creazione di importanti stock dedicati al cliente.

PRODOTTI

- Alberi scanalati
- Guide lineari a ricircolo di sfere e di rulli
- Manicotti a ricircolo di sfere
- Miniguide a sfere
- Supporti e accessori per manicotti
- Unità lineari di precisione
- Viti a passo lungo ed extra lungo per elevate velocità
- Viti a ricircolo di sfere sia rullate che rettificata
- Viti a ricircolo di rulli
- Prodotti esenti da manutenzione

SERVIZI

- Formazione in loco
- Analisi applicativa
- Supporto tecnico
- Selezione del prodotto
- Taglio guide
- Personalizzazione e taglio viti a ricircolo di sfere

STRUTTURA

- 4 Specialisti di prodotto

IKO

NSK

PMI
Clear Motion Systems

KURODA
JENATEC

EWELLIX
MAKERS IN MOTION

SCHAEFFLER



EXCELLENCE PNEUMATICA E AUTOMAZIONE INDUSTRIALE

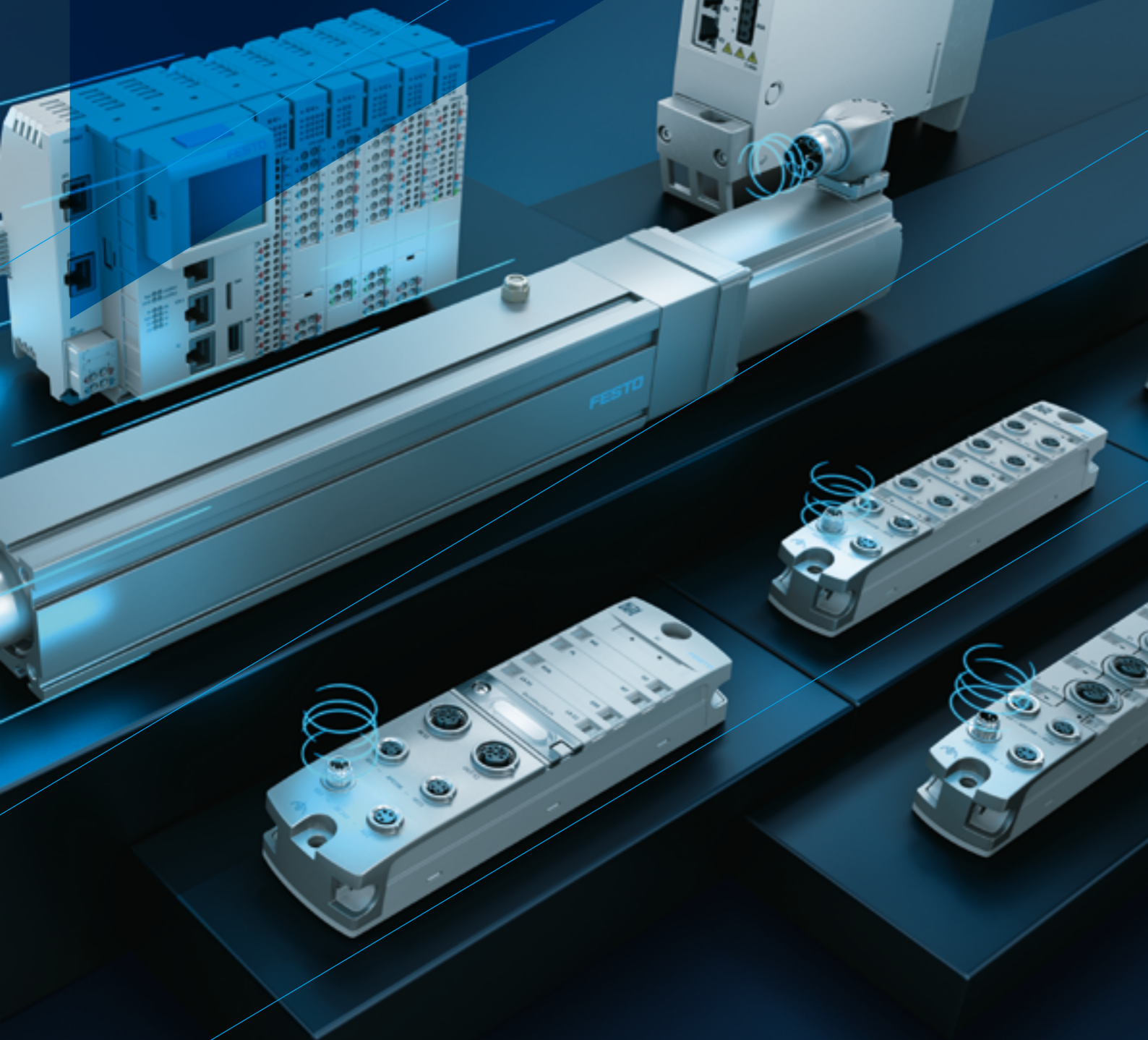

APPROFONDIMENTI



PRODOTTI

L'automazione industriale è il connubio tra meccanica, pneumatica ed elettronica mirante a sostituire gran parte del lavoro manuale con soluzioni tecnologiche. Tale percorso, in continua evoluzione, permette il controllo di più operazioni, assicurandone il corretto funzionamento nei tempi e con specifiche modalità.

Il team di Bianchi Industrial è in grado di consigliare al cliente, le soluzioni più idonee, in ogni fase della progettazione per nuove macchine o reingegnerizzate, abbinando il supporto tecnico necessario ed ottimizzando il risultato in termini di produttività e risparmio energetico.

PRODOTTI

- Pneumatica tradizionale
- Process Automation
- Unità di Valvole
- Attuatori Meccanici
- Electric Automation
- Service

SERVIZI

- Formazione in loco
- Disegno e realizzazione di impianti pneumatici
- Assemblaggio valvola & FRL
- Identificazione perdite d'aria

STRUTTURA

4 Specialisti di prodotto





EXCELLENCE SISTEMI DI TENUTA HI-TECH



PRODOTTI

APPROFONDIMENTI



All'interno del mondo dei Sistemi di Tenuta Bianchi Industrial si trovano tutti quei componenti classificati generalmente come guarnizioni. La guarnizione di tenuta è normalmente utilizzata per imprigionare un fluido, che può essere liquido o gassoso. Bianchi Industrial, leader nella vendita di componenti industriali e con un'esperienza maturata grazie alla collaborazione con partner riconosciuti a livello mondiale, offre alla propria clientela il know-how e la consulenza tecnica necessaria per la scelta più corretta tra i Sistemi di Tenuta più diffusi. Il Gruppo Bianchi ha deciso di entrare nel segmento delle guarnizioni, investendo in risorse dedicate e in un Team di esperti del settore, realizzando un centro di competenza specializzato, incentrato su questa specifica linea di prodotti, oltre ad una produzione tailor made presso HD Slipper. Nel Centro di Specializzazione dei Sistemi di Tenuta Bianchi Industrial di Vicenza potete trovare tutte le risposte alle vostre esigenze; il personale sarà sempre pronto a riesaminare insieme a voi le vostre applicazioni, consigliandovi nella scelta migliore: sia essa tecnica o logistica.

PRODOTTI

- Anelli con tenuta a labirinto
- Anelli guida
- Guarnizioni per rotazione
- Guarnizioni pistone
- Guarnizioni stelo
- Raschiatori
- Tecnologia dei fluidi
- Tecnologia delle materie plastiche
- Tecnologia dell'antivibrazione
- Tecnologia delle tenute
- Tenute statiche
- Tenute metalliche

SERVIZI

- Formazione in loco
- Analisi applicativa
- Selezione del prodotto
- Supporto tecnico
- Tenute custom e speciali
- Kit personalizzati

STRUTTURA

- 2 Specialisti di prodotto
- Centro di competenza presso la filiale di Vicenza + Produzione, R&D presso HD
- Ampio magazzino di 15.000 item in stock





EXCELLENCE LUBRIFICAZIONE & ADESIVI



PRODOTTI

APPROFONDIMENTI



Bianchi Industrial, leader nella vendita di adesivi e Sistemi di Lubrificazione, in collaborazione con partner riconosciuti a livello mondiale, offre alla propria clientela know how, specializzazione e consulenza nella scelta più indicata per i prodotti inerenti questo settore potendo soddisfare qualsiasi esigenza applicativa.

PRODOTTI

- Adesivi
- Distributori di Linea Doppia
- Distributori progressivi
- Lubrificatori a singolo punto
- Lubrificanti speciali
- Pompe di lubrificazione
- Sistemi di lubrificazione
- Tubi, raccordi
- Valvole dosatrici

SERVIZI

- Formazione in loco
- Analisi applicativa
- Selezione del sistema di lubrificazione
- Assemblaggio del sistema di dosaggio

STRUTTURA

- 3 Specialisti di prodotto

DropsA
Lubrication Systems Specialists

KLÜBER
LUBRICATION

LOCTITE

perma



SERVICES MONTAGGIO E MONITORAGGIO

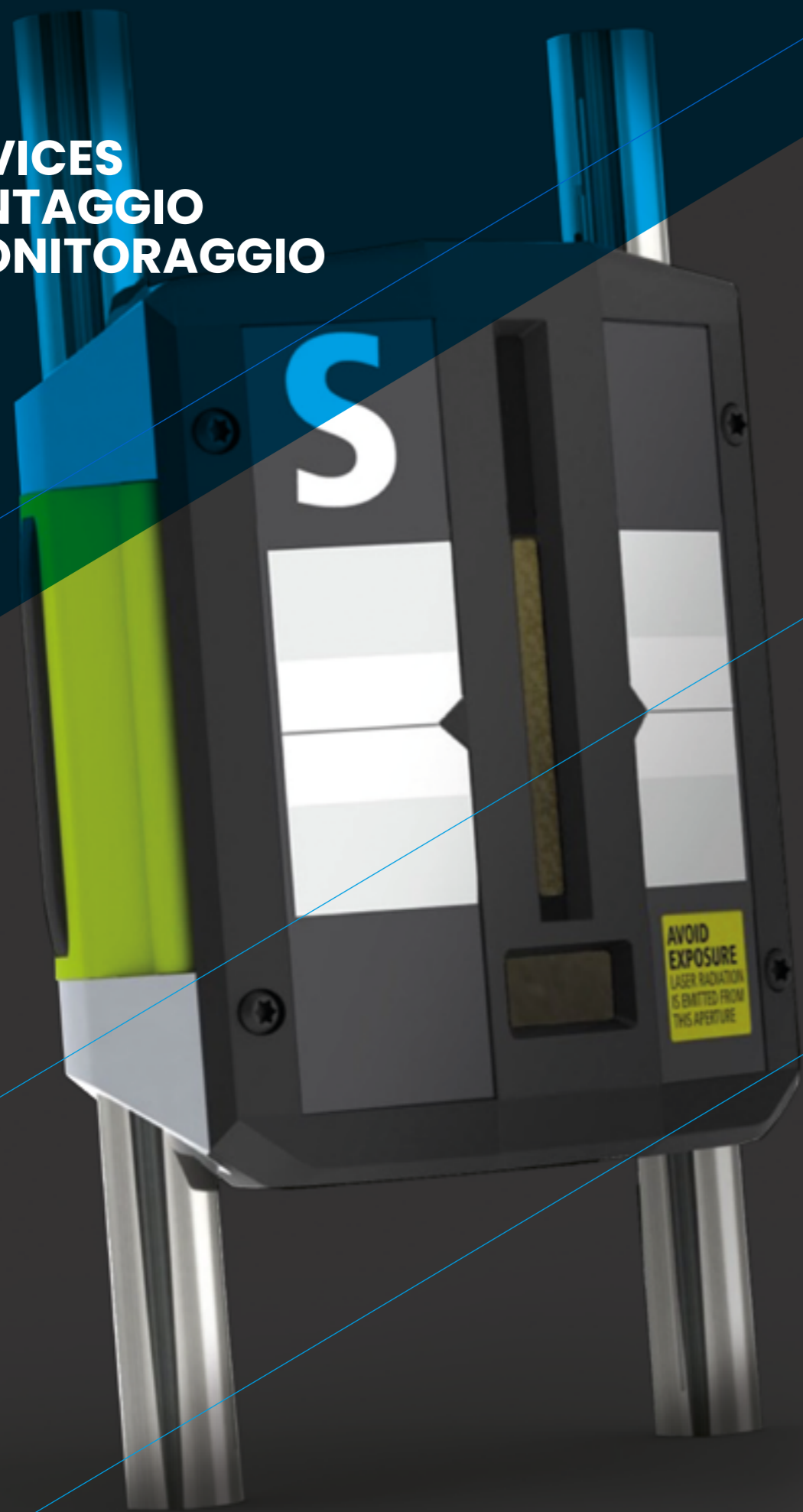

PRODOTTI

APPROFONDIMENTI



Durante il ciclo di vita di un impianto si possono individuare le fasi che hanno un impatto maggiore sulla sua durata di esercizio. Queste fasi sono il montaggio, la lubrificazione, l'allineamento, il "condition monitoring" di base e lo smontaggio dalle sedi e dagli alloggiamenti. L'adozione delle corrette procedure di manutenzione e l'impiego degli strumenti più idonei possono prolungare sensibilmente la durata di esercizio di un impianto, favorendo produttività ed efficienza dell'azienda e riducendo così l'impatto ambientale. Bianchi Industrial offre un servizio qualificato di consulenza attraverso i propri Tecnici specializzati, in grado di suggerire al Cliente le soluzioni più innovative, grazie alla profonda conoscenza dei prodotti ed alla capacità di valutare ogni singola applicazione.

SERVIZI

- Condition monitoring
- Accessori di montaggio e smontaggio
- Strumenti laser per allineamento alberi
- Strumenti per tensionamento cinghie
- Noleggio di riscaldatore a induzione (anche per componenti di grandi dimensioni)

STRUTTURA

3 Specialisti di prodotto





ADDED SERVICES UTENSILERIE

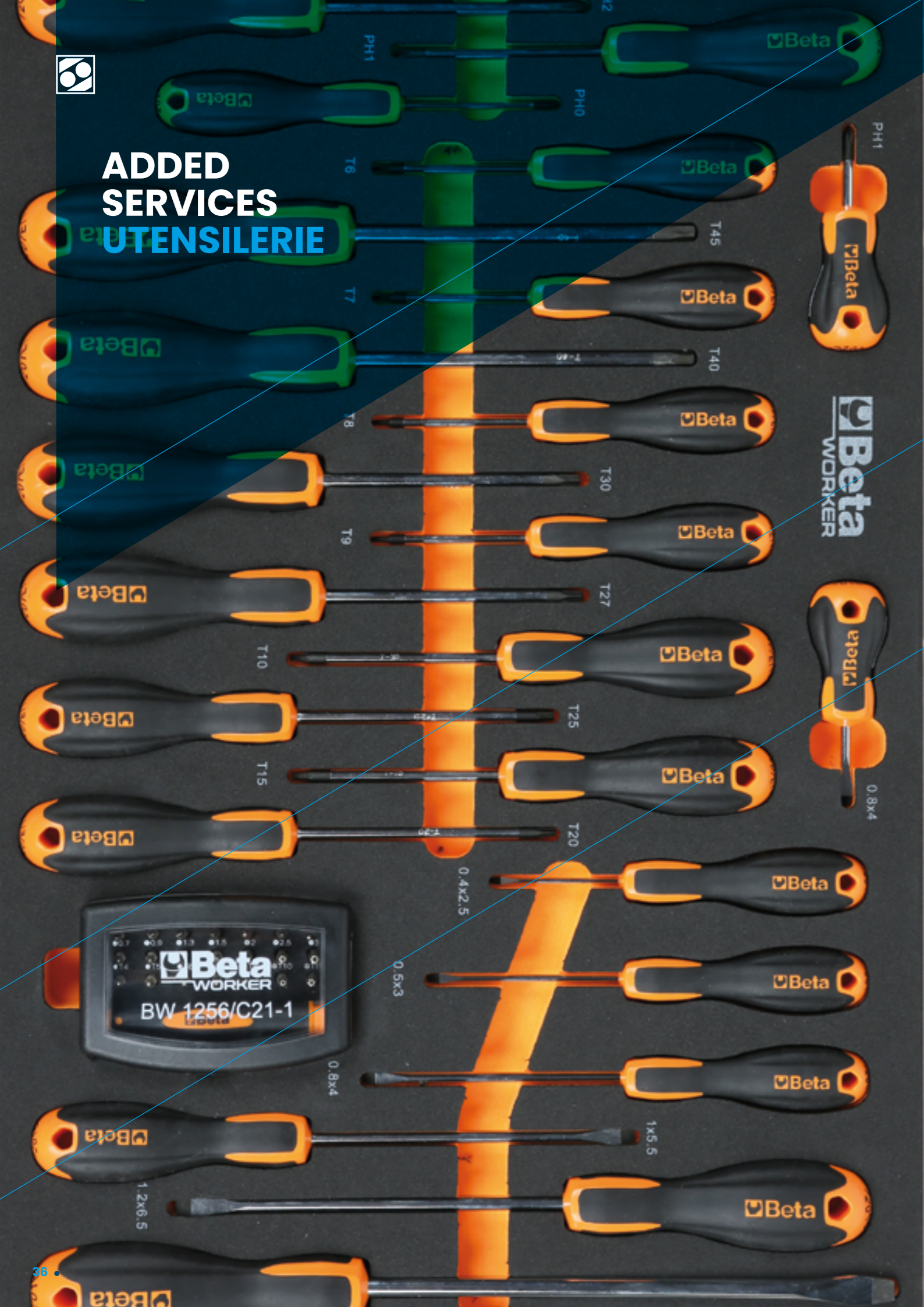

APPROFONDIMENTI



PRODOTTI

A completare i prodotti core e strategici per l'industria, Bianchi Industrial, attraverso le proprie sedi di Gallarate (Milano Nord Ovest Malpensa) e di Cesena Cuscinetti (Emilia Romagna), può rendere disponibili attraverso l'intero network altrettanti prodotti nel settore dell'utensileria.

PRODOTTI

- Asportazione truciolo
- Attrezzatura Bordo Macchina
- Arredamento industriale
- Organi di manovra e sollevamento
- Prodotti abrasivi
- Strumenti di misura
- Utensili a mano
- Utensili elettrici e pneumatici

SERVIZI

- Assistenza tecnica
- Magazzini dedicati

STRUTTURA

- 2 Specialisti di prodotto





SOSTENIBILITÀ

**IL NOSTRO
CONTRIBUTO
ALL'ECONOMIA
CIRCOLARE.**



LA NOSTRA AZIENDA PER L'AMBIENTE.

Bianchi Industrial, azienda certificata ISO 14001, contribuisce concretamente alla salvaguardia dell'ecosistema, minimizzando l'impatto ambientale delle proprie attività. L'introduzione progressiva di automezzi ecosostenibili e l'estensione del progetto di riconversione al fotovoltaico delle proprie sedi italiane iniziato con il Centro Distribuzione di Bresso già nel 2011, ne confermano il continuo impegno in questa direzione.

Il Gruppo Bianchi, oltre ad applicare le normative vigenti in materia di salvaguardia del benessere dei propri collaboratori, si avvale del supporto sanitario di un istituto ospedaliero, riconosciuto a livello internazionale.



PACKAGING

L'impiego di packaging semplificato, limita le quantità di materiali necessarie al confezionamento, salvaguardando sempre l'integrità dei componenti.

Bianchi Industrial contribuisce continuamente, e concretamente, alla protezione dell'ecosistema, attraverso attività volte a tutelare l'ambiente. In particolare, nella fase di preparazione delle spedizioni, privilegia il riutilizzo degli stessi imballaggi ricevuti dai fornitori, integrandoli con materiali rigorosamente biodegradabili o riciclabili.

PARTNER

La continua interazione con i propri fornitori permette l'individuazione di soluzioni ecosostenibili, grazie anche all'utilizzo di elementi di imballaggio riciclabili. Il Gruppo Bianchi, a favore di un'economia circolare sostenibile, acquista e distribuisce componenti industriali fabbricati da aziende "green".

PROCESSI INDUSTRIALI

La provenienza dei nostri prodotti è un aspetto fondamentale della sostenibilità della nostra azienda. Infatti, le aziende partner di Bianchi Industrial, e più in generale del Gruppo Bianchi, sono leader mondiali nella produzione dei citati prodotti nei vari settori di appartenenza e si impegnano in modo stringente alla salvaguardia dell'ambiente.



**SEDIE
CONTATTI**

**AL
TUO
FIANCO.**



SEDE E CONTATTI



SEDI

SEDE LEGALE E DIREZIONE GENERALE

20125 MILANO
Via G. Zuretti, 100
Tel. 026786.1
info@bianchi-industrial.it

CENTRO DISTRIBUZIONE PRODOTTI NAZIONALE

20091 BRESSO (MI)
Via C. Romani, 25
Tel. 0266500615
bresso@bianchi-industrial.it

CENTRO DISTRIBUZIONE PRODOTTI REGIONALE

40132 BOLOGNA
Via Giovanni Elkan, 5
Tel. 051414849
bologna@bianchi-industrial.it

FILIALI

MILANO (SEDE)

ASCOLI PICENO

BARI

BOLOGNA

BOLZANO

BRESCIA

CAGLIARI

FIRENZE

GALLARATE

PADOVA

TORINO

UDINE

VERONA

VICENZA

CATANIA S.T.C

NAPOLI S.T.C.

BIANCHI INDUSTRIAL SPA - Italia
BIANCHI INDUSTRIAL IBERIA SA - Spagna
RFPORTUGAL - Portogallo
RJ INTERNATIONAL SAS - Francia
ANTIFRICTION COMPONENTS LTD - UK

www.bianchi-industrial.it
www.bianchi-industrial.es
www.rfportugal.eu
www.rj-international.eu
www.antifricition.co.uk

